

myzox

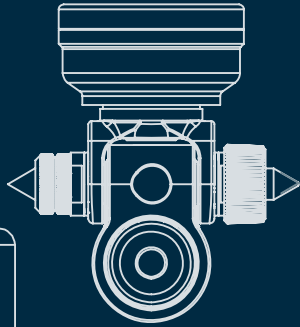
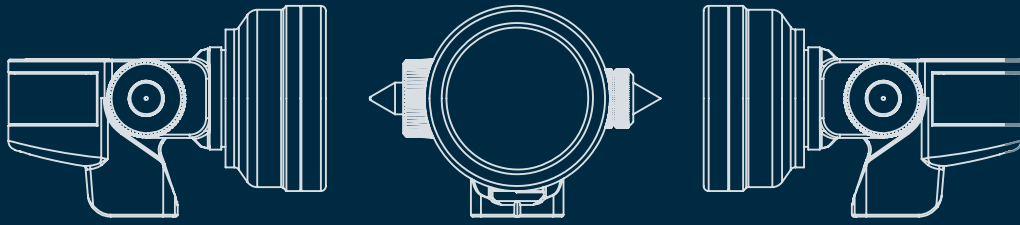

マイゾックス | 製品情報ガイド  
PRODUCT INFORMATION GUIDE

# DIGEST CATALOG

ダイジェストカタログ

プリズム / GPS・GNSSアクセサリー  
その他測量関連製品

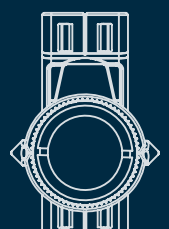
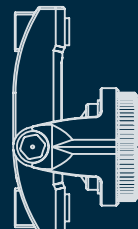
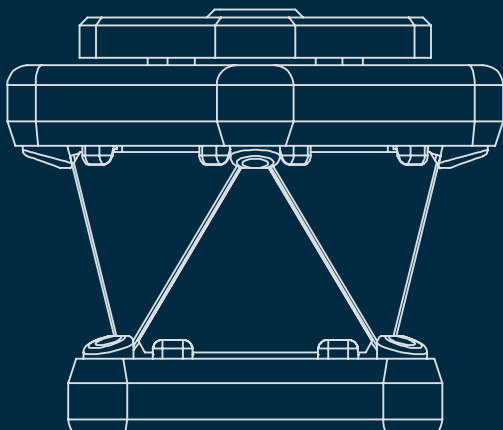
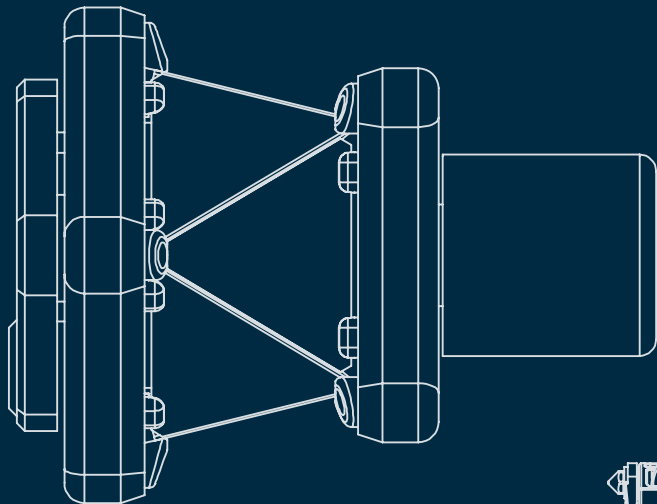
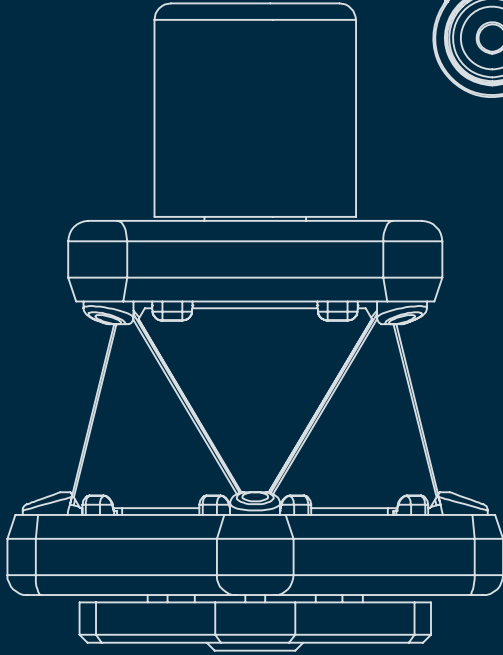

## プリズム定数0mmの自動追尾対応全周プリズム



### 特長

- プリズム定数0mm×スライド式  
プリズム定数0mmかつスライド固定が可能。
- φ9mmピンポール対応  
最も広く使用されているφ9mmのピンポールに対応。

### 仕様

プリズム定数	0mm
プリズム高	50mm
視準可能範囲	H: 360° V: ±30°
水準器	40' / 2mm
サイズ	62×62×80mm
重量	約270g

※ZERO360Eightは全ての測量に対応するものではありません。  
広角プリズムの特性として、単眼プリズムより誤差が生じます。  
精度を要求する測量には単眼プリズムをご使用ください。

### 自動追尾用プリズム ZERO360Eight

コードNo.	商品名/仕様	型式/タイプ	税抜価格( )内税込
225480	ZERO360Eight	Z-360E	¥170,000(¥187,000)

### セット内容

- 本体 ■ガラス保護バンド ■六角レンチ ■専用ケース ■取扱説明書

## ハイブリッド測量に最適の全周プリズム



### 特長

- プリズム定数0mm  
8個のプリズムを使用し、定数0mmを実現。
- ハイブリッド測量専用  
上部はGNSS受信機が取付可能な5/8インチネジを使用。

### 仕様

プリズム定数	0mm	取付ネジ	上部: UNC5/8オネジ 下部: W5/8-11メネジ
プリズム高	50mm		
ハイブリッド高	105mm	サイズ	62×62×119mm
視準可能範囲	H: 360° V: ±30°	重量	約320g
取付機器耐荷重	最大2kg		

※ZERO360Eight Hybridは全ての測量に対応するものではありません。  
広角プリズムの特性として、単眼プリズムより誤差が生じます。  
精度を要求する測量には単眼プリズムをご使用ください。

※ピンポールを使用したスライド固定には対応しておりません。

### 自動追尾用プリズム ZERO360Eight Hybrid

コードNo.	商品名/仕様	型式/タイプ	税抜価格( )内税込
225481	ZERO220Eight Hybrid	Z-360EH	¥170,000(¥187,000)

### セット内容

- 本体 ■ガラス保護バンド ■オネジ用保護キャップ ■専用ケース ■取扱説明書

## 使いやすさを追求した自動追尾対応の広角プリズム



Z-220



Z-220P

### 特長

- プリズム定数0mm  
ZERO220シリーズはスライド式広角プリズムにおいて初めて定数0mmを実現。
- φ9mmピンポール対応  
最も広く使用されているφ9mmのピンポールに対応。

### 仕様

	Z-220	Z-220P
プリズム定数	0mm	0mm
プリズム高	30mm	25mm
プリズム径	30mm	17mm
視準可能範囲	H: 220° V: ±15°	
水準器	46' / 2mm (外付)	40' / 2mm (一体型)
サイズ	93×82×60mm	45×65×50mm
重量	196g	137g

※Z-220は、ライカ自動タイプトータルステーション、トプコン航ナビには対応しておりません。  
Z-220Pは対応しております。

### 自動追尾用プリズム ZERO220 シリーズ

コードNo.	商品名/仕様	型式/タイプ	税抜価格( )内税込
221646	ZERO220	Z-220	¥108,000(¥118,800)
222305	ZERO220 PLUS	Z-220P	¥130,000(¥143,000)

### セット内容

- 本体 ■ガラス保護バンド ■ポールアダプター MAG50 ■石突 DMP-M16
- 専用ケース ■取扱説明書 ■水準器 PC-40L (Z-220) ■六角レンチ (Z-220P)

## マシンコントロール／マシンガイダンスに最適



### 特長

#### ■ 堅牢設計

韌性に優れた軸芯素材を採用。建設重機専用として設計された耐強振動プリズム。

#### ■ ロスト軽減

6つのプリズムを継ぎ目なく配置することで、トータルステーションからの光を逃すことなく捉える。

### 仕様

プリズム定数	-5mm
プリズム高	50mm
視準可能範囲	H: 360° V: ±30°
取付ネジ	下部: UNC5/8-11メネジ
サイズ	84×84×90mm
重量	約450g

### セット内容

- 本体
- 専用ケース
- 取扱説明書

## ■ 重機用360度プリズム REVO360MC

コードNo.	商品名/仕様	型式/タイプ	税抜価格( )内税込
225317	REVO360MC	R-360MCG	¥240,000 (¥264,000)

## 自動追尾のロスト率を大幅に軽減した全周プリズム



### オプション

#### PPA100R

#### 仕様

取付ネジ	上部	M6 メネジ
	下部	5/8インチメネジ
サイズ	φ25×75mm	
重量	90g	

#### LSP100R (ライカボール用)

#### 仕様

取付ネジ	上部	M6 メネジ
	下部	スピゴット
サイズ	38×30×62mm	
重量	60g	

### 特長

#### ■ φ9mmピンボール対応

最も広く使われているφ9mmピンボールを使用。プリズム高を変更する場合は、ピンボールの長さで調整します。  
※スライド非対応

### 仕様

プリズム定数	-4.4mm
プリズム高	25mm
視準可能範囲	H: 360° V: ±25°
取付ネジ	M6オネジ(上部・下部)
水準器	46' /2mm(外付)
サイズ	46×46×74mm
重量	約120g

### セット内容

- R-360本体
- 専用石突 75mm DMP-M675
- 水準器 PC-40L
- ガラス保護バンド
- 専用ケース
- 取扱説明書

## ■ 自動追尾用360度プリズム REVO360

コードNo.	商品名/仕様	型式/タイプ	税抜価格( )内税込
223305	REVO360	R-360	¥133,000 (¥146,300)
223549	プリズムボールアダプター	PPA100R	¥4,400 (¥4,840)
223550	ボールアダプター スピゴットタイプ	LSP100R	¥9,900 (¥10,890)

## 狭い場所で威力を発揮

### 特長

- プリズム仰角34°  
M-700CPより仰角が広がり、より正確な測定が可能。

### 付属品

- コーナーアダプター
- 水準器
- 専用ケース
- レンズキャップ

### 仕様

プリズム定数	0mm
使用ピンボール	φ9mm
プリズム径	0.7インチ
サイズ・重量	32.8×27.6×50mm・約26.5g

## ■ コンパクトプリズム「パチプリ2」

コードNo.	商品名/仕様	型式/タイプ	税抜価格( )内税込
224263	本体	M-700CP2	¥30,500 (¥33,550)
224264	Sセット(P.4)	Sセット	¥41,000 (¥45,100)

## ストラップ式で紛失を防止



### 仕様

プリズム定数	0mm
プリズム径	0.7インチ
ストラップ長	約450mm(二つ折時)
重量	約25g(プリズム・ストラップ含む)

## ■ ストラッププリズム「スラプリ」

コードNo.	商品名/仕様	型式/タイプ	税抜価格( )内税込
220333	本体	M-700HP	¥14,300 (¥15,730)

## 高所で生きる伸縮ステッキ



### 付属品

- 測点アダプター
- 専用ケース
- ストラップ

### 仕様

プリズム定数	0mm
プリズム径	0.7インチ
ステッキサイズ	φ14.5×235~985mm
重量	約100g

## ■ ステッキプリズム「ノビプリ」

コードNo.	商品名/仕様	型式/タイプ	税抜価格( )内税込
219930	本体	M-700S	¥24,300 (¥26,730)

## 1.5インチプリズムのスタンダード



M-1500MP  
ネジ式ロックモデル



M-1500GP  
デュアルロックモデル  
(ネジ式ロック&クイックリリース)

### 仕様

	M-1500MP	M-1500GP
プリズム定数	0mm	
使用ピンボール	φ9mm	
プリズム径	1.5インチ	
サイズ	81×73×53mm	
重量	約178g	約190g

### 付属品

- 専用ケース
- 測針器B (本体装着)
- レンズキャップ
- 六角レンチ

## M-1500プリズム

コードNo.	商品名/仕様	型式/タイプ	税抜価格 ( ) 内税込
221485	M-1500MP 本体	M-1500MP	¥57,700 (¥63,470)
221819	M-1500MP Aセット (P.4)	M-1500MP Aセット	¥69,300 (¥76,230)
221820	M-1500MP Bセット (P.4)	M-1500MP Bセット	¥83,100 (¥91,410)
221821	M-1500MP Hセット (P.4)	M-1500MP Hセット	¥73,300 (¥80,630)
221486	M-1500GP 本体	M-1500GP	¥69,300 (¥76,230)
221822	M-1500GP Aセット (P.4)	M-1500GP Aセット	¥80,900 (¥88,990)
221823	M-1500GP Bセット (P.4)	M-1500GP Bセット	¥94,700 (¥104,170)
221824	M-1500GP Hセット (P.4)	M-1500GP Hセット	¥84,900 (¥93,390)

## オフセット0mm/-30mmの切り替えタイプ



### 仕様

プリズム定数	0mm/-30mm
使用ピンボール	φ9mm
プリズム径	1.5インチ
サイズ	115×70×20mm
重量	約281g

### 付属品

- プラケットA
- 専用ケース
- 測針器B
- レンズキャップ

## MG-1500SLプリズム

コードNo.	商品名/仕様	型式/タイプ	税抜価格 ( ) 内税込
031060	本体	MG-1500SL	¥69,300 (¥76,230)
218277	MG-1500SL Aセット (P.4)	MG-1500SL Aセット	¥80,900 (¥88,990)
031061	MG-1500SL Bセット (P.4)	MG-1500SL Bセット	¥94,700 (¥104,170)

## キズ、汚れ、衝撃防止



SJ-M



SJ-F



### 仕様

対応製品	SJ-M	SJ-F
M-1500MP	○	○
M-1500GP	○	○
MG-1500SL	○※	
MG-1504Y	○	
MG-1504B	○	

※オフセット-30mm時は装着不可

## プリズム保護カバー

コードNo.	商品名/仕様	型式/タイプ	税抜価格 ( ) 内税込
219296	プリズム本体専用	SJ-M	¥2,400 (¥2,640)
221808	プリズム枠専用	SJ-F	¥2,400 (¥2,640)

## 仰角が拡大したリバーシブルな1インチプリズム



MG-1000SPT2  
指標固定タイプ



MG-1000SP2  
指標脱着タイプ

### 仕様

	MG-1000SPT2	MG-1000SP2
プリズム定数	0mm	
使用ピンボール	φ9mm	
プリズム径	1インチ	
仰角	壁際: 33.0° 通常: 26.0°	
サイズ	46×44×67mm	28×44×67mm
重量	約110g	

### 付属品

- コーナーアダプター
- 専用指標2個 (MG-1000SP2のみ)
- 専用ケース
- 六角レンチ2本
- レンズキャップ

## MG-1000SP2プリズム

コードNo.	商品名/仕様	型式/タイプ	税抜価格 ( ) 内税込
223047	MG-1000SPT2 本体	MG-1000SPT2	¥48,500 (¥53,350)
223908	MG-1000SPT2 Aセット (P.4)	MG-1000SPT2 Aセット	¥59,500 (¥65,450)
223909	MG-1000SPT2 Hセット (P.4)	MG-1000SPT2 Hセット	¥64,000 (¥70,400)
223046	MG-1000SP2 本体	MG-1000SP2	¥48,500 (¥53,350)
223906	MG-1000SP2 Aセット (P.4)	MG-1000SP2 Aセット	¥59,500 (¥65,450)
223907	MG-1000SP2 Hセット (P.4)	MG-1000SP2 Hセット	¥64,000 (¥70,400)

## コンパクトで使い勝手の良い1インチプリズム



### 仕様

プリズム定数	0mm
使用ピンボール	φ9mm
プリズム径	1インチ
サイズ	67×59×34mm
重量	約95g

### 付属品

- 専用ケース
- 六角レンチ
- レンズキャップ

## M-1000MPプリズム

コードNo.	商品名/仕様	型式/タイプ	税抜価格 ( ) 内税込
220370	本体	M-1000MP	¥48,500 (¥53,350)
220584	M-1000MP Hminiセット (P.4)	M-1000MP Hminiセット	¥64,100 (¥70,510)

## アルミスタッフ取付式現況用プリズム



### 仕様

プリズム径	1インチ
プリズム高	ゴム枠上部から-10mm
対応スタッフサイズ	幅: 30 ~ 52mm 厚み: 10 ~ 28mm
サイズ	83×120×37mm
重量	約160g

## スタッフプリズム

コードNo.	商品名/仕様	型式/タイプ	税抜価格 ( ) 内税込
222697	本体	ALS-P	¥31,200 (¥34,320)



## 各プリズム推奨セット品

### 0.7インチプリズム M-700CP2 製品の情報はP.2をご覧ください。



#### Sセット



224264 M-700CP2 Sセット

### 1.0インチプリズム M-1000MP 製品の情報はP.3をご覧ください。



#### はがれん蔵ミニセット (Hmini セット)



220584 M-1000MP Hmini セット

### 1.0インチプリズム MG-1000SP (T) 2 製品の情報はP.3をご覧ください。



#### Aセット

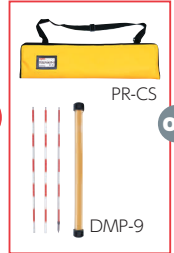

223906 MG-1000SP2 Aセット  
223908 MG-1000SPT2 Aセット

#### はがれん蔵セット (Hセット)

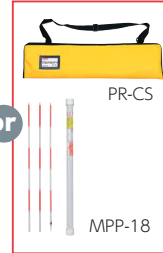

223907 MG-1000SP2 Hセット  
223909 MG-1000SPT2 Hセット

### 1.5インチプリズム M-1500MP/GP 製品の情報はP.3をご覧ください。



#### Aセット

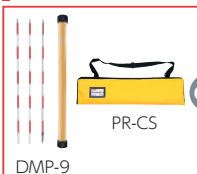

221819 M-1500MP Aセット  
221822 M-1500GP Aセット

#### Bセット

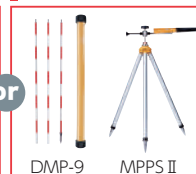

221820 M-1500MP Bセット  
221823 M-1500GP Bセット

#### はがれん蔵セット (Hセット)

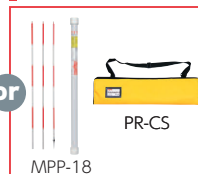

221821 M-1500MP Hセット  
221824 M-1500GP Hセット

### 1.5インチプリズム MG-1500SL 製品の情報はP.3をご覧ください。



#### Aセット

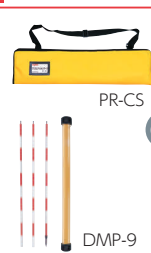

218277 MG-1500SL Aセット

#### Bセット

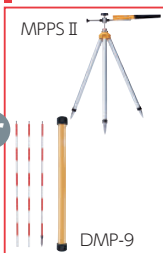

031061 MG-1500SL Bセット

## ピンポールが設置できない場所の手持ち用としてオススメ



#### 適合表

※手持ち計測する場合は各種コーナアダプター又は測針器Bが必要です。

MG-2504	MG-1504Y	MG-1504B	MG-1004B	M-704R
■MG-2500 ■MY2.5	■MG-1500SL ■M-1500MP ■M-1500GP	■MG-1500SL ■M-1500MP ■M-1500GP	■MG-1000SP2 ■MG-1000SPT2	■M-700CP2

## ミニプリズム単体

コードNo.	商品名/仕様	型式/タイプ	税抜価格 ( ) 内税込
102442	MG-2500・MY2.5用	MG-2504	¥48,500 (¥53,350)
212514	M-1500MP・GP用	MG-1504Y	¥38,000 (¥41,800)
213093	MG-1500SL用	MG-1504B	¥38,000 (¥41,800)
215820	MG-1000SP (T) 2用	MG-1004B	¥38,000 (¥41,800)
219893	M-700CP2用	M-704R	¥17,200 (¥18,920)

## ミニプリズム+ポール+小物



#### 仕様

サイズ	内寸: 260×60×85mm 外寸: 280×83×110mm
-----	-------------------------------------

#### 収納例

- 360°プリズム (R-360)
- ミニピンポール (DMP-9/20)
- 水準器 (PC-40L)
- 杭打ち用ピンポール (SOMR)
- プリズムポールアダプター (PPA100R)

## ミニプリズムキットケース

コードNo.	商品名/仕様	型式/タイプ	税抜価格 ( ) 内税込
225298	ミニプリズムキットケース	M-PKC	¥4,800 (¥5,280)

## ミニプリズム・DMピンポール等の収納に



PR-CS



PR-C

#### 特長

- ミニプリズムが入る大きな収納ポケット付。(PR-C: 3個、PR-CS: 2個)
- 60cmまでのDM用ピンポールが入る収納ポケット付。(PR-Cのみ)
- ミニプリズム三脚 (MPPS II) が収納可能。(PR-Cのみ)
- DM用ピンポール (DMP-9) を収められるバンド付。(PR-CSのみ)

## プリズムクッションケース

コードNo.	商品名/仕様	型式/タイプ	税抜価格 ( ) 内税込
217358	80×22.5×4cm	PR-C	¥5,300 (¥5,830)
219267	70.5×18.5×4cm	PR-CS	¥5,300 (¥5,830)

## ミニプリズムアクセサリ使用例

M-1500MP / GP・MG-1000SP (T) 2・M-1000MP・M-700CP2



プリズムアダプター DMピンポールをサイドから取り付け可能。測点上に手持ちでセット可能。



プリズムアダプター + ブラケットC + ブラケットE 測量明示板(φ27mm)をしっかりとホールドする。



市販のプリズムポールに取り付け可能。

MG-1500SL



ブラケットA (付属品) ブラケットB



※プリズム定数 -30mm  
DMピンポール使用時(固定)



測針器A 手持ち測定用



ブラケットA (付属品)



整準台使用時

付属品: コーナーアダプター・測針器Bの使い方

壁際やコーナーに面した場所でオフセット0mmでの測距が可能。

■ コーナーアダプター ■ 測針器B



M-700CP2 MG-1000SP (T) 2



M-1500MP M-1500GP MG-1500SL



使用例

ミニプリズムアクセサリ

コードNo.	商品名/仕様	型式/タイプ	税抜価格( )内税込
223388	ブラケットA	ブラケットA	¥3,200 (¥3,520)
223389	ブラケットB	ブラケットB	¥3,200 (¥3,520)
218908	ブラケットC	ブラケットC	¥4,200 (¥4,620)
218909	ブラケットD	ブラケットD	¥2,100 (¥2,310)
218910	ブラケットE	ブラケットE	¥1,500 (¥1,650)

コードNo.	商品名/仕様	型式/タイプ	税抜価格( )内税込
218911	プリズムアダプター	プリズムアダプター	¥3,500 (¥3,850)
218907	測針器A	ソクシンキA	¥2,300 (¥2,530)
218950	測針器B	ソクシンキB	¥2,200 (¥2,420)
219902	M-700CP2用コーナーアダプター	コーナーアダプター	¥3,000 (¥3,300)
218949	MG-1004B用コーナーアダプター	コーナーアダプター	¥1,700 (¥1,870)

## 2.5インチプリズムターゲット



仕様

プリズム径	2.5インチ(63.5mm)
プリズム定数	0mm/-30mm
プリズム高	100mm(枠底面から)
取付ネジ	5/8インチ
サイズ	180×176mm
重量	0.68kg

付属品(MG-2500)

■専用ソフトケース MG-2500-C

セット内容

- プリズム3点セット
- MG-2500
- プリズム三脚 PPS
- プリズムポール PP-200E
- 整準台セット
- MG-2500
- 整準台 MY030
- プリズムケース M-TPC

MG-2500プリズム

コードNo.	商品名/仕様	型式/タイプ	税抜価格( )内税込
223390	プリズムターゲットセット	MG-2500	¥74,000 (¥81,400)
223391	プリズム3点セット	MG-2500PL	¥108,500 (¥119,350)
223392	整準台セット	MG-2500TR	¥150,000 (¥165,000)

仕様

プリズム径	2.5インチ(63.5mm)
プリズム定数	0mm/-30mm
プリズム高	80mm(枠底面から)
取付ネジ	5/8インチ
サイズ	209×176×100mm
重量	0.58kg

付属品(MY2.5)

■専用ソフトケース MG-2500-C

セット内容(MY111T)

- MY2.5
- 整準台 MY030
- プリズムケース M-TPC
- 視準ポール MY071

MYプリズム

コードNo.	商品名/仕様	型式/タイプ	税抜価格( )内税込
218737	MYプリズム	MY2.5	¥76,200 (¥83,820)
212280	2.5インチ素子プリズムセット	MY111T	¥152,500 (¥167,750)

## 着脱式整準台



仕様

伸縮調整	23mm
円形気泡管	8/2mm
棒状気泡管	60°/2mm
重量	1.54kg

※ニコン素子プリズム非対応  
※着脱式(5/8インチ平面三脚専用)

着脱式整準台

コードNo.	商品名/仕様	型式/タイプ	税抜価格( )内税込
218289	着脱式整準台	MY030	¥76,200 (¥83,820)

## 一素子用プリズムケース



仕様

材質	表地・ベルト: ナイロン 裏地: ポリエステル
ベルト長さ	550~1,000mm
サイズ	365×220×180mm
重量	365g

プリズムケース (2.5インチタイプ)

コードNo.	商品名/仕様	型式/タイプ	税抜価格( )内税込
219945	プリズムケース	M-TPC	¥9,200 (¥10,120)

## φ6mm専用プリズムポールアダプター



### 特長

- プリズム高+60mmの設計。
- 整準台上に設置し気泡管調整。
- 上部ナットによる脱落防止。
- トプコン/ソキア360°スライドプリズム用。

### 仕様

上部	φ6mm×87mm (内10mmはM6オネジ)
下部	5/8インチメネジ

## ■プリズムポールアダプター-6

コードNo.	商品名/仕様	型式/タイプ	税抜価格( )内税込
222699	プリズムポールアダプター-6	MAG6	¥11,000 (¥12,100)

## ミニプリズムをプリズムポールに取り付け可能

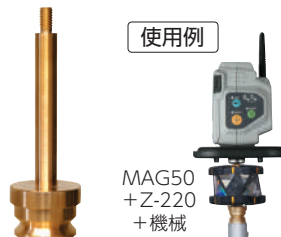

### 使用例

MAG50  
+Z-220  
+機械

### 特長

- 底部は5/8インチになっているのでプリズムポールへの取り付けが簡単。
- 上部がM6ネジになっており、9mmピンポール/DMP-M6石突の取り付けが可能。

### 仕様

上部	φ9mm×70mm(内10mmはM6オネジ)
下部	5/8インチメネジ

## ■プリズムポールアダプター

コードNo.	商品名/仕様	型式/タイプ	税抜価格( )内税込
221851	プリズムポールアダプター	MAG50	¥5,100 (¥5,610)

## ミニプリズムをプリズムポールに取り付け可能



### 特長

- 底部は5/8インチのメネジでプリズムポールへの接続可能。
- 整準台上に設置可能。
- 上から49mmの所で取り外し可能。

### 仕様

上部	φ9mm×65mm
下部	5/8インチメネジ

## ■MPアダプター

コードNo.	商品名/仕様	型式/タイプ	税抜価格( )内税込
219523	MPアダプター	MPA	¥4,900 (¥5,390)

## 大小2種類のMGプリズムをポールに取り付け可能

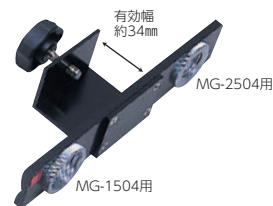

## トプコン-素子プリズムをプリズムポールに取り付け可能



## ■ポール用アダプター Mアダプター

コードNo.	商品名/仕様	型式/タイプ	税抜価格( )内税込
102453	ポール用アダプター	Mアダプター	¥19,300 (¥21,230)
102518	ポール用アダプター	Tアダプター	¥7,200 (¥7,920)

## ■ポール用アダプター Tアダプター

## ミニプリズムの気泡管調整に使用

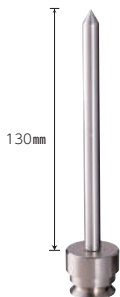

### 特長

- 整準台上にセットし、ミニプリズムの気泡管調整に使用。
- プリズムポールにも取り付け可能。
- ステンレス製。

### 仕様

上部	φ9mm×130mm
下部	5/8インチメネジ

## ■気泡管調整治具

コードNo.	商品名/仕様	型式/タイプ	税抜価格( )内税込
210681	気泡管調整治具	MG-1500LAT	¥11,600 (¥12,760)

## DM用ピンポールをプリズムポールに取り付け可能



## ■ポール用アダプター ブラケットB

コードNo.	商品名/仕様	型式/タイプ	税抜価格( )内税込
223389	ポール用アダプター	ブラケットB	¥3,200 (¥3,520)
210792	測針器C/Omm用	ソクシンキC	¥3,200 (¥3,520)

## 手のとどかない場所の計測に。MG-1504専用



## ■測針器C

## 各メーカーに対応

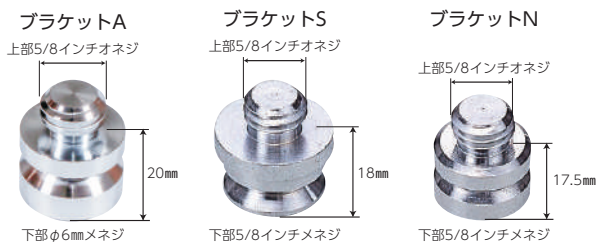

## ■整準台用アダプター

※高さ表記はネジ部を含まず

コードNo.	商品名/仕様	型式/タイプ	税抜価格( )内税込
223388	MG-1500SL ベンタックス/ソキア/トプコン用	ブラケットA	¥3,200 (¥3,520)
102455	ベンタックス/ソキア/トプコン用	ブラケットS	¥3,200 (¥3,520)
102456	ニコン用	ブラケットN	¥3,200 (¥3,520)

## スタッフ天頂にプリズムを取り付け可能



## ■スタッフ用アダプター NPA-1

コードNo.	商品名/仕様	型式/タイプ	税抜価格( )内税込
211090	スタッフ用アダプター	NPA-1	¥8,000 (¥8,800)
102524	スタッフ用アダプター	PA-2	¥20,900 (¥22,990)

## 2.5インチプリズムをスタッフに

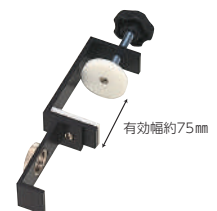

## ■スタッフ用アダプター PA-2

## ZERO360Eightとの使用に最適

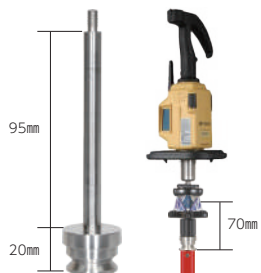

### 特長

- プリズム高70mmの設計。
- トプコン/ソキア社製リモートコントロールローラーとも接続可能。

### 仕様

仕様	内容
上部	φ9mm×105mm (内10mmはM6オネジ)
下部	5/8インチメネジ

## プリズムポールアダプター9

コードNo.	商品名/仕様	型式/タイプ	税抜価格 ( ) 内税込
225817	プリズムポールアダプター9	MAG9	¥11,000 (¥12,100)

## 接続部分への負荷の集中を防ぐ



### 使用組み合わせ例

- Z-360E + MAG9 + CON6/S
- Z-220P + MAG50 + CON6/S
- Z-360E or Z-220P + φ9mmピンボール + CON6/S

### 仕様

仕様	内容
上部	5/8インチメネジ
下部	φ9mm/M6メネジ

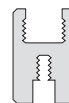

## 変換アダプター6-5/8

コードNo.	商品名/仕様	型式/タイプ	税抜価格 ( ) 内税込
225818	変換アダプター6-5/8	CON6/S	¥5,000 (¥5,500)

## 製品組み合わせ例

### プリズムポールに繋げて使用したい場合…



トプコン素子プリズム



そのままプリズムポールに繋がられます



※PP-200A2使用時不要

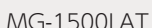
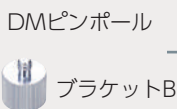

プリズムポール  
PPシリーズ  
RCPシリーズ  
RTKポール



### アルミスタッフに取り付けて使用したい場合…



アルミスタッフ

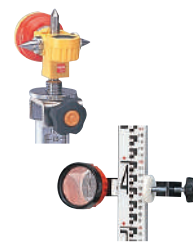

### 角などの狭い場所で使用する場合…

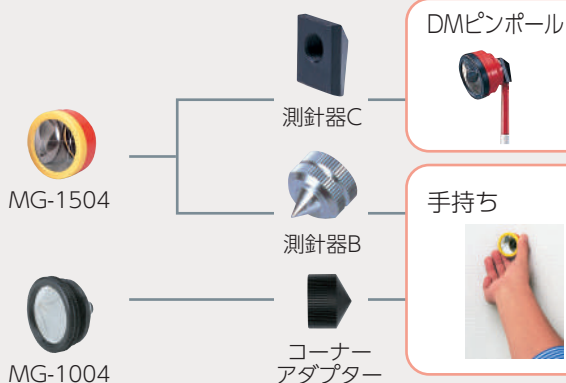

### その他の取り付け方

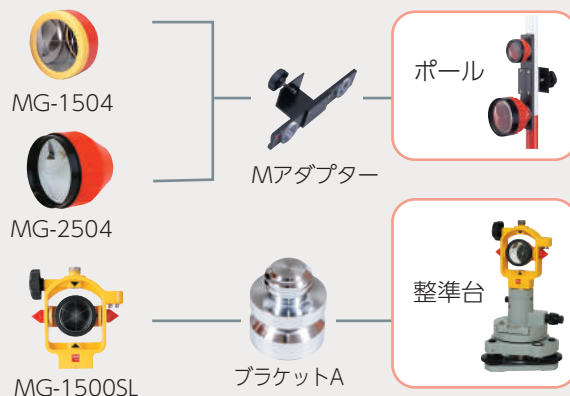



## 定点観測用に最適



TT-17

TT-27

TT-0

### 仕様

	TT-17	TT-27	TT-0
プリズムサイズ	1インチ	1.5インチ	47×47mm
プリズム定数	-17mm	-27mm	0mm
プリズム高	57mm	60mm	60mm
取付ネジサイズ	M10 オネジ		
重量	約130g	約200g	約120g

### 付属品

■アンカーボルト φ41×70mm 59g

## ■ 定点観測用プリズム

コードNo.	商品名/仕様	型式/タイプ	税抜価格( )内税込
218459	プリズム定数-17mm	TT-17	OPEN
218460	プリズム定数-27mm	TT-27	OPEN
218461	プリズム定数0mm	TT-0	OPEN

## 白いマーカで観測位置を素早く探せる



SPP-40

TTA-M8

SPI-M8

### 仕様

	SPP-40	TTA-M8	SPI-M8
ネジ	上部	M8 メネジ	M10 メネジ
	下部	アンカー	M8 オネジ
プリズム高	-	100mm (TT-17)	100mm (Leica GPR121)
サイズ	φ30×40mm	φ19×50mm	φ25×49mm

## ■ 定点観測用測点マーカー

コードNo.	商品名/仕様	型式/タイプ	税抜価格( )内税込
222276	測点マーカー/10本	SPP-40	¥4,000 (¥4,400)
222343	TT-17用アダプター/1本	TTA-M8	¥1,600 (¥1,760)
222277	ライカプリズム用アダプター/1本	SPI-M8	¥2,100 (¥2,310)

## 防水仕様、メタルホルダーによる高い耐久性

TK-10S/  
高視認タイプ

TK-10

### 仕様

プリズムサイズ	1インチ
プリズム定数	-25mm
プリズム高	60mm (Lバー底部からの高さ)
プリズム固定用六角穴	8mm
アンカー固定用穴	10mm径
サイズ	H90×W86.5×D30mm
重量	207g

## ■ L型定点観測用プリズム

コードNo.	商品名/仕様	型式/タイプ	税抜価格( )内税込
221437	L型定点観測用プリズム/高視認タイプ	TK-10S	OPEN
219306	L型定点観測用プリズム	TK-10	OPEN

## ダムなどの長距離定点観測に



TT-41

### 特長

■プリズムのチルトによる角度誤差発生を抑えた設計。

### 仕様

対応プリズム	2.5インチ	取付ネジサイズ	M10 オネジ
プリズム定数	-41mm	重量	610g
プリズム高	60mm(板底)		

### 付属品

■アンカーボルト φ14×70mm 59g

※プリズムは別売。

## ■ 定点観測用プリズム 2.5インチ ベースキット

コードNo.	商品名/仕様	型式/タイプ	税抜価格( )内税込
222256	定点観測用プリズム2.5インチ ベースキット	TT-41	OPEN
102442	プリズム単体	MG-2504	¥48,500 (¥53,350)

## 板金などへ簡単取り付け



### 特長

■背面にあるM18の取付ネジを板金などに通し、六角ボルトで固定

### 仕様

プリズムサイズ	1.5インチ
プリズム定数	-17mm
取付ネジサイズ	M18 P1.0
サイズ・重量	φ47×44mm・約210g

## ■ 定点観測用ロックプリズム

コードNo.	商品名/仕様	型式/タイプ	税抜価格( )内税込
221331	ロックプリズム	MG-1504M18	OPEN

## 造船、橋梁、航空機などの定点観測に



### 特長

■強力マグネット。  
■スムーズかつ緩みのないテンション固定。(タテヨコチルト)  
■堅牢・耐候設計。

### 仕様

プリズムサイズ	47×47mm
プリズム定数	0mm
プリズム高	75mm
サイズ・重量	98.5×68×17mm・240g

## ■ 定点観測用反射シート マグネットタイプ

コードNo.	商品名/仕様	型式/タイプ	税抜価格( )内税込
221835	定点観測用反射シート	TT-0M	OPEN

## コンパクトかつ軽量の5本セット



### セット内容

■ミニピンポール5本  
■ミニDMプリズム5個  
■ミニピンポールスタンド5個  
■専用ケース

### 仕様

ポール径	φ2.2mm×160mm
測定範囲	約10~80mまで

※測定範囲は環境によって異なります。

## ■ 光波用ミニピンポールセット

コードNo.	商品名/仕様	型式/タイプ	税抜価格( )内税込
032033	各5セット組入	DM-MINI	¥13,500 (¥14,850)

## 簡易的な粘着式反射シート

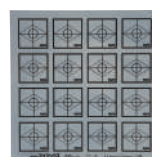

TT-S

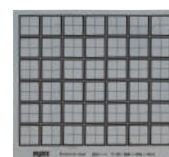

TT-S30

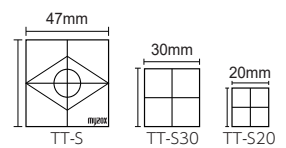

### 仕様

オフセット	0mm
サイズ	250×250mm

## ■ 反射シート

コードNo.	商品名/仕様	型式/タイプ	税抜価格( )内税込
218458	16枚/1シート	TT-S	¥5,500 (¥6,050)
219265	42枚/1シート	TT-S30	¥5,500 (¥6,050)
219389	90枚/1シート	TT-S20	¥5,500 (¥6,050)

## 利便性の高いジョイントタイプ



### 仕様

- 本体素材 … ステンレス製
- ポール径 … φ9mm

DMP-9

DMP-9MINI

DMP-9/20

## DM用ピンポール

コードNo.	商品名/仕様	型式/タイプ	税抜価格( )内税込
101915	500mm×3	DMP-9	¥11,600 (¥12,760)
032025	300mm×5	DMP-9MINI	¥17,300 (¥19,030)
219339	200mm×4	DMP-9/20	¥13,000 (¥14,300)

## ステンレスポールに特殊樹脂をコーティングした色落ちしないポール

### 仕様

	MPP-12	MPP-18	MPP-10
カラーピッチ	50mm	100mm	100mm
サイズ	300mm 3本、 350mm 1本	600mm 3本	1,000mm 1本



1mm厚赤色樹脂  
ブラスト加工された  
ステンレス



MPP-12

MPP-18

MPP-10

## プレミアムDMピンポール はがれん蔵

コードNo.	商品名/仕様	型式/タイプ	税抜価格( )内税込
219941	300mm×3 350mm×1	MPP-12	¥20,800 (¥22,880)
219522	600mm×3	MPP-18	¥15,600 (¥17,160)
219940	1000mm×1	MPP-10	¥14,400 (¥15,840)

## 精度追求時に最適な直ポール

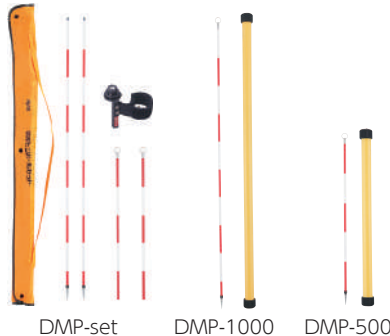

### 仕様

- 本体素材 … ステンレス製
- ポール径 … φ9mm

### セット内容

- DMP-set (5点セット)
- ピンポール1,000mm … 2本
  - ピンポール500mm … 2本
  - 石突 DMP-50 … 2個
  - 水準器 PC-60
  - 布ケース
- ※DMP-1500・1200・1000・500はアルミ製ケース付。

DMP-set

DMP-1000

DMP-500

## DM用精密ピンポール

コードNo.	商品名/仕様	型式/タイプ	税抜価格( )内税込
101916	5点セット	DMP-set	¥28,300 (¥31,130)
101917	1,500mm直	DMP-1500	¥13,900 (¥15,290)
221487	1,200mm直	DMP-1200	¥11,600 (¥12,760)
101918	1,000mm直	DMP-1000	¥10,400 (¥11,440)
101920	500mm直	DMP-500	¥7,900 (¥8,690)

## トプコン/ソキア 360°プリズム専用ポール

### 特長

- φ6mmピンポールを収納したφ20mmプリズムポール。
- 下段ポール上部にプリズム設置でプリズム高1,200mm。
- プリズムを高い位置で使用したい場合に最適。(使用推奨範囲 プリズム高1,200~1,600mm)
- 精度が必要な場合はφ6mmポールを分離して使用。

### 仕様

	PP6-1200S	DM6-800S
プリズム高範囲	1,200~1,600mm	100~750mm
ピッチ	赤白200mm	溝50mm(赤溝100mm)
本体素材	アルミ/ステンレス	ステンレス
サイズ	1,173mm(下段のみ)	830mm(ネジ部含む)

### セット内容(PP6-1200S)

- 本体 PP6-1200S ■ 専用ピンポール DM6-800S
- 水準器 RL-40TS ■ 専用ケース PP6-1200-C

## 収納型伸縮ピンポール

コードNo.	商品名/仕様	型式/タイプ	税抜価格( )内税込
225969	収納型伸縮ポール	PP6-1200S	OPEN
225970	専用ピンポールφ6mm単体	DM6-800S	OPEN

PP6-1200S DM6-800S

## トプコン/ソキア用 φ6mmポール

### 特長

- 最下部プリズム設置でプリズム高10cm。
- プリズム高表示で簡単設置(830R/740Rのみ)。

### 仕様

	830	830R	740	740R
直読目盛	—	100mm毎	—	100mm毎
溝ピッチ	50mm(赤溝100mm)			
本体素材	ステンレス			
サイズ	830mm	740mm(2本継)		
重量	約195g	約175g		
付属品	専用ケース	—		

※サイズはネジ部含む



直読目盛



DM6-830



DM6-740

## DM用ピンポールφ6mm

コードNo.	商品名/仕様	型式/タイプ	税抜価格( )内税込
225965	800mm直	DM6-830	OPEN
225967	800mm直 プリズム高表示	DM6-830R	OPEN
225966	710mm/2本継	DM6-740	OPEN
225968	710mm/2本継 プリズム高表示	DM6-740R	OPEN

## ジュラルミンで軽量 アルミより高硬度

### 特長

- 軽くて手返し良く測量が可能。
- アルミの1.6倍の硬度。
- ステンレス製ピンポールDMP-1000に比べると約3分の1の軽さ。

### 仕様

- 本体素材 …… ジュラルミン(A2017)
- カラーピッチ … 100mm
- サイズ …… 1,000mm
- ポール径 …… φ9mm

### 付属品

- 専用ケース(DMP-1000-C)

## ジュラルミンピンポール

コードNo.	商品名/仕様	型式/タイプ	税抜価格( )内税込
223349	1,000mm直	DMP-1000D	¥13,900 (¥15,290)

## 角・面取りされた場所での設置に



境界杭の測定に

### 特長

- 位置決め・通り合わせ用溝付き。
- 面取りされた場所でも安定した設置が可能。

### 仕様

対応ボール	φ9mmピンボール
サイズ	22×65×40mm
重量	約51g

### 付属品

- 滑り止め2枚

## 石突補助具 石突サポート

コードNo.	商品名/仕様	型式/タイプ	税抜価格( )内税込
224895	石突サポート	IS-A	¥7,800 (¥8,580)

## 角・端面・斜面の計測を効率化



球軸・固定ネジ 角面用ベース

### 特長

- 出来形管理・施工管理に最適。
- 球軸採用で気泡合わせもカンタン。

### 仕様

ボール取付ネジ径	M6 オネジ
球軸ネジ傾斜範囲	約20°



面用ベース 側天面用ベース

## フレキシブル石突 フレックスポインター

コードNo.	商品名/仕様	型式/タイプ	税抜価格( )内税込
225390	5点セット	FS-UN	¥18,000 (¥19,800)
225391	角面用+球軸・固定ネジ	FS-C	¥11,500 (¥12,650)
225392	側天面用+球軸・固定ネジ	FS-T	¥11,000 (¥12,100)
225393	面用+球軸・固定ネジ	FS-M	¥10,000 (¥11,000)

## 用途に合わせて選べるバリエーション豊富な石突

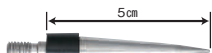

### DMP-50

マイゾックスの標準石突  
脱落防止ゴム付でプリズム  
の破損を防止。

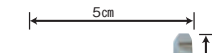

### DMP-50F

先端がフラットのモデル  
TS出来形管理の計測に  
便利。

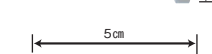

### DMP-M6 (メネジ)

DM用ピンボールの上部にも取り  
付け可能なメネジタイプの石突。  
(DMP-6-830A/RおよびDMP-6-740A/Rを除く)

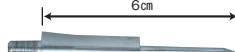

### YS

先細タイプの石突のため、  
精度を要する測量に最適。



### DMP-100N

手持ち用の石突として最適の長さ。  
石突にミニプリズムを取り付けられ  
ます。(MG-1500SLを除く)

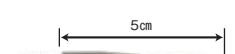

### DMP-50N

下からプリズムを取り付けたい  
場合に最適な石突。

### HS-50SL

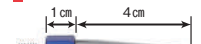

### HS-50PE



### HS-50



## DM用ピンボール石突

コードNo.	商品名/仕様	型式/タイプ	税抜価格( )内税込
101919	石突/オネジ	DMP-50	¥3,500 (¥3,850)
219848	石突/オネジ	DMP-50F	¥4,100 (¥4,510)
219524	石突/メネジ	DMP-M6	¥3,200 (¥3,520)
210003	石突/オネジ	YS	¥2,200 (¥2,420)
222162	石突/オネジ	DMP-100N	¥3,500 (¥3,850)
222163	石突/オネジ	DMP-50N	¥2,900 (¥3,190)

## DM用ピンボール石突 HSシリーズ

※φ6mmボール  
非対応

コードNo.	商品名/仕様	型式/タイプ	税抜価格( )内税込
220816	スリムタイプ	HS-50SL	¥2,300 (¥2,530)
220818	ペンシルタイプ	HS-50PE	¥2,300 (¥2,530)
220390	先細タイプ	HS-50	¥2,500 (¥2,750)
220817	替芯/HS-50SL用	HS-SLR	¥1,600 (¥1,760)
220819	替芯/HS-50PE用	HS-PER	¥1,600 (¥1,760)
220391	替芯/HS-50用(2本)	HS-R	¥1,700 (¥1,870)

## 使い勝手を一番に考えた多種多様なプリズム三脚

### PPS-SS



### 仕様

全長	306mm
全縮時	162mm
対応ボール	φ2.2~9mm

### CPPS



### 仕様

全長	600mm
全縮時	459mm
対応ボール	φ6~30mm

### PPS



### 仕様

全長	1,194mm
全縮時	756mm
対応ボール	φ6~30mm

### MPPSII



### 仕様

全長	854mm
全縮時	601mm
対応ボール	φ6~30mm

スライド可能  
(140mm)

### FPPSII



### 仕様

全長	1,228mm
全縮時	790mm
対応ボール	φ25~30mm、φ8~10mm

2つのサイズの  
ボールを挟むこと  
が可能。

## プリズム三脚

コードNo.	商品名/仕様	型式/タイプ	税抜価格( )内税込
221594	SS プリズム三脚	PPS-SS	¥7,700 (¥8,470)
220872	コンパクトプリズム三脚	CPPS	¥19,300 (¥21,230)
041021	プリズム三脚	PPS	¥26,400 (¥29,040)

コードNo.	商品名/仕様	型式/タイプ	税抜価格( )内税込
217197	ミニプリズム三脚	MPPS II	¥26,400 (¥29,040)
217198	フレキシブルプリズム三脚	FPPS II	¥26,400 (¥29,040)

## 上部伸縮式プリズムポール

### 特長

- ひねるだけの簡単ロック。
- 手元で高さが読み取れる逆目盛。
- 上下段赤白塗装。(PP-200E、300Eのみ)

### 仕様

	PP-200E/EV	PP-300E
全縮	1,133mm	1,663mm
全長	2,000mm	3,000mm
取付ネジ	5/8インチ	
重量	0.75kg	1.02kg

※全縮・全長は石突先端からネジ底部までの長さ

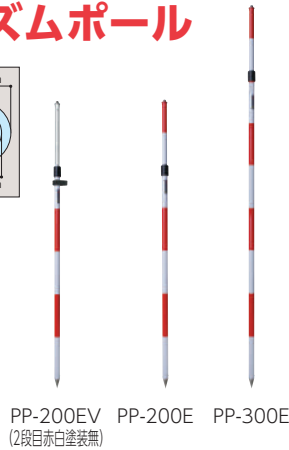
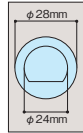

PP-200EV PP-200E PP-300E  
(2段目赤白塗装無)

## プリズムポール (Eタイプ)

コードNo.	商品名/仕様	型式/タイプ	税抜価格( )内税込
031020	Eタイプ/2m(2段)	PP-200E	¥17,200 (¥18,920)
031021	Eタイプ/3m(2段)	PP-300E	¥22,000 (¥24,200)
217948	Eタイプ水準器一体型/2m(2段)	PP-200EV	¥17,200 (¥18,920)

## 測点に近づけて計測

### 特長

- 広角プリズム使用で杭打ち作業効率アップ。

### 仕様

気泡管感度	40' /2mm
サイズ	138×61×38mm
重量	190g

### オプション



R-360使用時の  
持ち手として  
PPA100R  
上部：M6 メネジ  
下部：5/8インチ  
メネジ



## 杭打ち用ミニポール

コードNo.	商品名/仕様	型式/タイプ	税抜価格( )内税込
224973	杭打ち用ミニポール	SOMR	¥5,600 (¥6,160)
223549	プリズムポールアダプター	PPA100R	¥4,400 (¥4,840)

## 下部伸縮式プリズムポール

### 特長

- 5cmピッチの3色塗装
- ひねるだけの簡単ロック

### 仕様

	PP-200D2
全縮	1,133mm
全長	2,003mm
取付ネジ	5/8インチ
重量	約0.6kg

※全縮・全長は石突先端からネジ底部までの長さ

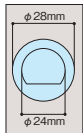

延長用 PP-200D2

## プリズムポール (Dタイプ)

コードNo.	商品名/仕様	型式/タイプ	税抜価格( )内税込
222358	Dタイプ/2m(2段)	PP-200D2	¥24,300 (¥26,730)
222359	延長用 100cm/ケース付	PP-100D2	¥10,400 (¥11,440)
222360	延長用 50cm/ケース付	PP-50D2	¥9,800 (¥10,780)
222361	延長用 20cm/ケース付	PP-20D2	¥9,200 (¥10,120)

## 施工ポイントに目打ちし マーキング

### 仕様

プリズム高	200mm (Z-360EH使用時)
取付ねじ	UNC5/8インチメネジ
先端	超硬チップ付 (替芯RTPN)
耐久性	約1,000回
サイズ	φ30×145mm
重量	約100g

### オプション



CON-S  
5/8インチメネジ同士  
を繋ぐ



## マーキング石突 レイアウトポインター

コードNo.	商品名/仕様	型式/タイプ	税抜価格( )内税込
225758	レイアウトポインター	LP-PN	¥12,000 (¥13,200)
225971	変換アダプター-5/8-5/8	CON-S	¥4,800 (¥5,280)

## 現場に合わせて 選択可能

### 特長

- 握るだけで簡単伸縮。(PP-200A2)
- 4m超えのロングタイプ。(PP-450)
- 一体型水準器

### 仕様

	PP-200A2	PP-450
全縮	1,224mm	1,485mm
全長	2,074mm	4,640mm
取付ネジ	5/8インチ	
重量	1.15kg	1.85kg

※全縮・全長は石突先端からネジ底部までの長さ

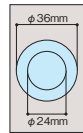
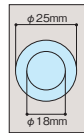

## プリズムポール

コードNo.	商品名/仕様	型式/タイプ	税抜価格( )内税込
220874	Aタイプ/2m(2段)	PP-200A2	OPEN
218305	Gタイプ/4.6m(4段)	PP-450	¥48,300 (¥53,130)

## GNSSアンテナ干渉防止や ポールの延長に

### 特長

- 整準台とGNSS受信機間のスペーサーに。
- RTKポールの高さ追加に。
- ZERO360Eight Hybridとレイアウトポインター使用時の持ち手に。

### 仕様

	SPA100	SPA200
取付ネジ	上部：5/8インチ 下部：5/8インチ	オネジ メネジ
サイズ	φ25×100mm	φ25×200mm
重量	約110g	約256g



## GNSS用アダプター

コードNo.	商品名/仕様	型式/タイプ	税抜価格( )内税込
240042	100mm	SPA100	¥4,000 (¥4,400)
224450	200mm	SPA200	¥6,000 (¥6,600)



## 機械移動時の正対不要



スフィアセット  
ST-145S-S



スフィアセット  
ST-200S-S



アダプター  
ST-SA



マグネットアダプター  
ST-M145



マグネットアダプター  
ST-M200

### セット内容 (スフィアセット)

- スフィア ■アダプター ■マグネットアダプター ■専用ケース
- ※145mmセットは各6個、200mmセットは各3個 (専用ケースは1個)

## レーザーキャナーズフィア

コードNo.	商品名/仕様	型式/タイプ	税抜価格 ( ) 内税込
224656	スフィアセット145mm	ST-145S-S	¥132,000 (¥145,200)
224657	スフィアセット200mm	ST-200S-S	¥132,000 (¥145,200)
224658	スフィアφ145mm/1個	ST-145S	¥22,000 (¥24,200)
224659	スフィアφ200mm/1個	ST-200S	¥44,000 (¥48,400)
224949	アダプター	ST-SA	¥2,600 (¥2,860)
224950	マグネットアダプター-145mm用	ST-M145	¥4,000 (¥4,400)
224952	マグネットアダプター-200mm用	ST-M200	¥4,800 (¥5,280)

## コンパクトな 1.3m直ポール

## ポール用三脚で 高い安定感

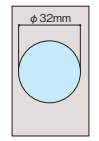

水準器一体型  
20' / 2mm



ターゲットスフィアを  
セットした状態で  
楽々移動・設置



### 仕様

全長	1,300mm
材質	カーボンファイバー
取付ネジ	5/8インチ
重量	0.7kg

### 仕様

全長	1,858mm
全縮	1,135mm
対応ポール	φ21~38mm
材質	アルミ
重量	2.8kg

## スキャナーターゲットポール

コードNo.	商品名/仕様	型式/タイプ	税抜価格 ( ) 内税込
224817	1.3m	STP-130	¥26,000 (¥28,600)

## ポール用アシスト三脚 TRILEGGER

コードNo.	商品名/仕様	型式/タイプ	税抜価格 ( ) 内税込
224818	トライレガー	TLG100	¥40,000 (¥44,000)

## レーザーキャナー専用

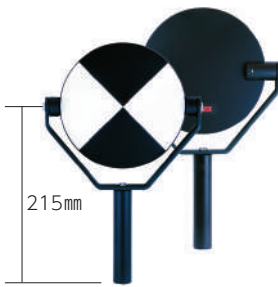

215mm

### 特長

- 重力や風などの影響を受けにくい適度なトルクによる半固定式。
- 360°回転でスキャナーとの正対が簡単。
- マグネットマウント (別売) で鉄骨に簡単取付。
- ケースには最大3個のターゲットを収納可能。

### 仕様

ターゲットサイズ	6インチ (約152.4mm)
クロスポイント高さ	215mm
下部接続	W5/8インチ メネジ
重量	400g/個

### セット内容 (ST-6S)

- ターゲット (ST-6) 2個
- ケース (M-STC)
- 取扱説明書



### オプション

- マグネットマウント  
5/8インチ



ターゲット高  
プラス15mm

本体サイズ φ76×H27mm

### 使用例



RTKポール  
三脚  
+  
整準台

## レーザーキャナーターゲット

コードNo.	商品名/仕様	型式/タイプ	税抜価格 ( ) 内税込
223447	レーザーキャナーターゲットセット	ST-6S	¥55,000 (¥60,500)
223464	レーザーキャナーターゲット1個	ST-6	¥27,500 (¥30,250)
223465	専用ケース	M-STC	¥9,300 (¥10,230)
223736	マグネットマウント	ST-MAG	¥5,600 (¥6,160)

## 用途にあわせて選べる水準器



PC-60

PC-40L

RL-40TS

RL-60T

	PC-60	PC-40L	RL-40TS	RL-60T
対応ピンポール	φ9mm・φ6mm	φ9mm	全てのポール	全てのポール
取付方式	マジックテープ	挟み込み	マジックテープ	マジックテープ
感度	60'	46'	40'	60'



PA-60

PA-20

PA-40

RL-60

	PA-60	PA-20	PA-40	RL-60
取付方式	挟み込み	挟み込み	挟み込み	手持ち
感度	60'	20'	40'	60'

## 水準器

コードNo.	商品名/仕様	型式/タイプ	税抜価格 ( ) 内税込
111117	60' / 2mm	PC-60	¥3,500 (¥3,850)
220477	46' / 2mm	PC-40L	¥3,800 (¥4,180)
218860	40' / 2mm	RL-40TS	¥4,000 (¥4,400)
217353	60' / 2mm	RL-60T	¥2,900 (¥3,190)
111111	60' / 2mm	PA-60	¥3,500 (¥3,850)
111112	20' / 2mm	PA-20	¥4,000 (¥4,400)
220943	40' / 2mm	PA-40	¥4,000 (¥4,400)
111113	60' / 2mm	RL-60	¥2,300 (¥2,530)

## RTK-GNSS測量専用ポール



位置決めピン  
20cm毎  
(伸縮タイプ)



高さ調節が自由自在な  
伸縮タイプ

オールカーボン仕様の  
携帯性に優れた軽量・継ぎタイプ

### 付属品

- 専用ケース

### 仕様

	RCP-260	RCP-200	RCP-200J	RCP-300J
全長	2,600mm	2,000mm	2,000mm	3,000mm
全縮	1,480mm	1,130mm	1m×2本	1m×3本
本体素材	1段目:カーボンファイバー 2段目:アルミ	カーボンファイバー		
目盛	5mm		—	
ポール径	φ33mm(2段目φ28mm)	φ32mm(2段目φ25.5mm)	φ32mm	
水準器	20' /2mm (本体一体)			
取付ネジ	5/8インチ			
重量	1.20kg	1.10kg	650g	900g

## RTKポール (伸縮タイプ)

コードNo.	商品名/仕様	型式/タイプ	税抜価格 ( ) 内税込
218828	RTKポール/2.6m	RCP-260	¥50,800 (¥55,880)
223446	RTKポール/2.0m	RCP-200	¥44,000 (¥48,400)

## RTKポール (ジョイントタイプ)

コードNo.	商品名/仕様	型式/タイプ	税抜価格 ( ) 内税込
219346	RTKポール/2.0m	RCP-200J	¥52,800 (¥58,080)
219377	RTKポール/3.0m	RCP-300J	¥58,300 (¥64,130)

## RTK-GNSS測量に最適



### 特長

- 上部にあるボタンで脚部の長さ調整。
- 気泡管を確認しながら簡単設置。

### 仕様

	BIP-180	BIP-148
全長	1,800mm	1,480mm
全縮時	1,064mm	890mm
対応ポール	φ21~38mm	
本体素材	アルミ	
重量	2.15kg	1.85kg

### 付属品

- 専用ケース

## バイポッド

コードNo.	商品名/仕様	型式/タイプ	税抜価格 ( ) 内税込
217426	バイポッド/180cm	BIP-180	¥38,100 (¥41,910)
224452	バイポッド/148cm	BIP-148	¥34,100 (¥37,510)

## GNSS測量に必要な器材セット



RTKポール バイポッド セット用ケース モバイルホルダー

クランプ式モバイルホルダー  
Tetra Grip TG-SH2

- 対応ポール: φ16~36mm
- 対応機種: 横幅 約60~90mm  
厚み 約15mm以内

※2周波RTK-GNSS受信機GEO WALKER PROは含まれません。

### セット内容

GAC-26A	GAC-20A
■RTKポール2.6m(RCP-260)	■RTKポール2.0m(RCP-200)
■バイポッド180cm(BIP-180)	■バイポッド148cm(BIP-148)
■2.6mポールセット用ケース(RB-C2)	■2.0mポールセット用ケース(RB-C3)
GAC-26C	GAC-20C
■RTKポール2.6m(RCP-260)	■RTKポール2.0m(RCP-200)
■バイポッド180cm(BIP-180)	■バイポッド148cm(BIP-148)
■2.6mポールセット用ケース(RB-C2)	■2.0mポールセット用ケース(RB-C3)
■モバイルホルダーTetra Grip(TG-SH2)	■モバイルホルダーTetra Grip(TG-SH2)

## GNSS器材セット

コードNo.	商品名/仕様	型式/タイプ	税抜価格 ( ) 内税込
225718	2.6m	GAC-26A	¥95,400 (¥104,940)
225719	2.6m/ホルダー付	GAC-26C	¥124,400 (¥136,840)
225720	2.0m	GAC-20A	¥84,600 (¥93,060)
226129	2.0m/ホルダー付	GAC-20C	¥113,600 (¥124,960)

## GNSSなどの測定に 最適な長尺アルミ三脚



### 仕様

全長	3,570mm
全縮時	1,940mm
平面脚頭 外径/内径	φ160mm/66mm
重量	6.3kg

## GNSSスカイレッグ360

コードNo.	商品名/仕様	型式/タイプ	税抜価格 ( ) 内税込
041140	平面・5/8インチ	SKY-OL	¥41,500 (¥45,650)

## カスタマイズであらゆる道具を簡単収納



### 特長

- 肩かけ・リュック・手持ちの3WAY仕様。

### 仕様

外寸	約450×300×235mm
内寸	約440×250×180mm
ベルト	1,100~1,650mm
重量	約2kg

## GNSS受信機用ケース

コードNo.	商品名/仕様	型式/タイプ	税抜価格 ( ) 内税込
240725	GNSS 受信機用ケース	M-GPC	¥27,700 (¥30,470)

## 求心がスピーディーに行える2m式

### 特長

- スカイレッグ360(別売)との組み合わせで最大5m超の設置が可能。

### 仕様

本体素材	アルミ製
取付整準台	着脱式整準台
全長時	2m(1mも可)
ポール径	φ40mm

### セット内容

- 1mポール(アルミ製・840g)2本
- 先端アダプター
- アタッチメント(5/8インチ)
- ポール用ケース



※三脚別売

## GNSS測量用 MGサテライトポール 2m

コードNo.	商品名/仕様	型式/タイプ	税抜価格 ( ) 内税込
102473	MGサテライトポール/2mセット	GPS-P02	¥116,600 (¥128,260)

## 安心安定の標準タイプ

### ■丸パイプ採用

全方向からの衝撃に強い丸パイプを採用。

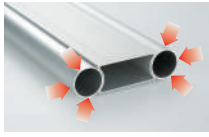

脚部断面図

強固な石突スチールチップを搭載。

### 仕様

本体素材	アルミ製
全長	1,700mm
全縮時	1,030mm
平面脚頭外径/内径	φ160mm/66mm
球面脚頭外径/内径	φ160mm/44mm
重量	3.9kg

### 特長

- 堅牢で踏みやすい石突と大型脚頭など、現場のニーズを完全網羅。
- 脚頭は5/8インチ平面/球面、35mm平面の3種をラインアップ。

## ランドレッグ

コードNo.	商品名/仕様	型式/タイプ	税抜価格( )内税込
221397	■平面・5/8インチ	LAN2-OL	¥30,000 (¥33,000)
221398	■平面・35mm	LAN2-OT	¥30,000 (¥33,000)
221399	■球面・5/8インチ	LAN2-OD	¥30,000 (¥33,000)
221400	■平面・5/8インチ	LAN2-YL	¥30,000 (¥33,000)
221401	■平面・35mm	LAN2-YT	¥30,000 (¥33,000)
221402	■球面・5/8インチ	LAN2-YD	¥30,000 (¥33,000)
221403	■平面・5/8インチ	LAN2-GL	¥30,000 (¥33,000)
221404	■平面・35mm	LAN2-GT	¥30,000 (¥33,000)
221405	■球面・5/8インチ	LAN2-GD	¥30,000 (¥33,000)

## 堅牢で振動による緩みに強い

### ■角パイプ採用

ねじれに強い角パイプ採用。

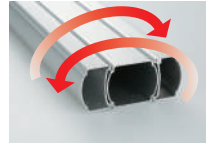

メンテナンスに優れたストレートネジを採用

### 仕様

本体素材	アルミ製
全長	1,675mm
全縮時	1,000mm
平面脚頭外径/内径	φ160mm/66mm
球面脚頭外径/内径	φ160mm/44mm
重量	4.1kg

### 特長

- シングル構造の極太ストッパー。
- 脚部を握った時に接触する部分にアールをつけることで手になじむ形状に設計。
- 脚頭は5/8インチ平面/球面、35mm平面の3種をラインアップ。

## サンレッグDX

コードNo.	商品名/仕様	型式/タイプ	税抜価格( )内税込
210110	■平面・5/8インチ	SDX-OL	¥33,000 (¥36,300)
210111	■平面・35mm	SDX-OT	¥33,000 (¥36,300)
210112	■球面・5/8インチ	SDX-OD	¥33,000 (¥36,300)
210381	■平面・5/8インチ	SDX-YL	¥33,000 (¥36,300)
210382	■平面・35mm	SDX-YT	¥33,000 (¥36,300)
210383	■球面・5/8インチ	SDX-YD	¥33,000 (¥36,300)

## 振動・温度・風の影響を受けにくい

### ■精密木脚

#### 特長

- 重量があり、熱膨張による変化が少ない。
- 水抜ステップ採用。雨天等での仕様による製品の劣化を防止。

#### 仕様

本体素材	木製
全長	1,753mm
全縮時	1,092mm
平面脚頭外径/内径	φ160mm/56mm
重量	6.7kg



水抜ステップ

### ■精密木脚 デュアルロックタイプ

#### 特長

- デュアルロックシステム採用。ワンタッチストッパーで仮固定を行い、スクリューロックで本固定を行うことで脚部を確実に固定。

#### 仕様

本体素材	木製
全長	1,691mm
全縮時	1,090mm
平面脚頭外径/内径	φ160mm/56mm
重量	8.2kg



## 精密木脚

コードNo.	商品名/仕様	型式/タイプ	税抜価格( )内税込
222053	平面・5/8インチ	PMW3-OL	¥48,600 (¥53,460)
222054	平面・35mm	PMW3-OT	¥48,600 (¥53,460)
222058	平面・5/8インチ/デュアル	PMWD3-OL	¥54,000 (¥59,400)

## シフティング式で簡単設置

### ■NEL2-60SL

#### 特長

- 昇降幅確認用目盛付。
- 昇降幅が604mmとワイド。

#### 仕様

本体素材	アルミ製
エレベーター昇降幅	604mm
全長	1,901mm
全縮時	927mm
脚頭外径/内径	φ148mm/44mm
定芯桿	5/8インチ
重量	6.1kg



### ■NEL2-18SL、33SL

#### 特長

- 粉塵侵入防止蛇腹付。使用時の砂やほこりの侵入を防ぎ、スムーズな昇降を持續。

#### 仕様

	NEL2-18SL	NEL2-33SL
本体素材	アルミ製	
エレベーター昇降幅	185mm	335mm
全長	1,196mm	1,746mm
全縮時	840mm	1,040mm
脚頭外径/内径	φ148mm/44mm	
定芯桿	5/8インチ	
重量	5.7kg	6.3kg



## エレベーター三脚

コードNo.	商品名/仕様	型式/タイプ	税抜価格( )内税込
225026	927~1,901mm	NEL2-60SL	¥48,500 (¥53,350)
225027	1,040~1,746mm	NEL2-33SL	¥48,500 (¥53,350)
225028	840~1,040mm	NEL2-18SL	¥48,500 (¥53,350)

## スキャナ用三脚と三脚を載せたまま移動できる三脚キャスター



SCF444

SAL343

### 特長

- ツイストロック機構で簡単に脚部の長さ調整可能。水や埃の侵入を防ぎ、屋外での使用でも安心。
- 石突が取り外し可能で、滑りにくいゴム石突と地面にさせるステンレス石突を用途によって使い分け可能。
- 3段階で調整可能な開き過ぎ防止の開脚バックス搭載。

### 付属品

- ゴム石突3個(取付済み)
- ステンレス石突3個
- 六角レンチ2本
- 専用ケース
- 取扱説明書

### 仕様

	SCF444	SCF343	SAL343
本体素材	カーボンファイバー		アルミ
伸縮段数	4	3	
全長	1,520mm	1,500mm	
全縮時	570mm	670mm	
耐荷重	35kg	25kg	
定芯径	5/8インチ		
重量	3.6kg	2.6kg	3.1kg

## スキャナ用三脚 TRIPEAKS(トライピークス)

コードNo.	商品名/仕様	型式/タイプ	税抜価格( )内税込
223664	カーボンファイバー/1,520mm	SCF444	¥132,000(¥145,200)
223665	カーボンファイバー/1,500mm	SCF343	¥93,500(¥102,850)
223666	アルミ/1,500mm	SAL343	¥66,000(¥72,600)

### 特長

- 折り畳み式キャスター付三脚用台車。
- 三脚を載せたまま移動できるのでスキャナの取り外し不要。
- 足で踏むだけで固定できるストッパー付。



展開時

※三脚別売

収納時

### 仕様

本体素材	アルミ
伸縮段数	2
車輪間距離	700/950mm
耐荷重	20kg
収納サイズ	170×190×470mm
重量	2.7kg
対応三脚	TRIPEAKSシリーズ(ゴム石突時のみ)
付属品	専用ケース

## 三脚キャスター Dolly(ドリー)

コードNo.	商品名/仕様	型式/タイプ	税抜価格( )内税込
223602	三脚キャスター Dolly	SC-D1	¥15,600(¥17,160)

## 精度を求めたマイスタッフ

### マイスタッフ

5m5段	
サイズ	MST-55
全縮時	1,245mm
重量	1.70kg

3m3段, 5m3段		
	MST-33	MST-53
サイズ	3m3段	5m3段
全縮時	1,146mm	1,836mm
重量	0.94kg	1.56kg

5m4段	
サイズ	MST-54
全縮時	1,445mm
重量	1.73kg



表裏 MST-55

表裏 MST-33

表裏 MST-53

表裏 MST-54

## 反射シート付きアルミスタッフ

### 反射スタッフ

5m3段, 5m4段		
	RFC-53	RFC-54
サイズ	5m3段	5m4段
全縮時	1,836mm	1,445mm
重量	1.57kg	1.74kg

3m3段	
	RFC-33
サイズ	3m3段
全縮時	1,146mm
重量	0.95kg



### アルミスタッフ

RFC-53

RFC-54

RFC-33

コードNo.	商品名/仕様	型式/タイプ	税抜価格( )内税込
217630	マイスタッフ/5m5段	MST-55	¥16,600(¥18,260)
217632	マイスタッフ/3m3段	MST-33	¥10,800(¥11,880)
217631	マイスタッフ/5m3段	MST-53	¥13,900(¥15,290)
217633	マイスタッフ/5m4段	MST-54	¥15,700(¥17,270)
211101	反射スタッフ/5m3段	RFC-53	¥47,500(¥52,250)
211102	反射スタッフ/5m4段	RFC-54	¥50,500(¥55,550)
220871	反射スタッフ/3m3段	RFC-33	¥36,900(¥40,590)

**myzox** 株式会社 **マイゾックス**



〒480-1111  
愛知県長久手市山越401番地

TEL 0561-62-8151  
FAX 0561-62-4660

www.myzox.co.jp

LINE 公式アカウント  
友だち募集中

新製品情報をいち早くお届け

ID: @pql2740w

三 お問い合わせ・ご相談は